

Aussenleuchten

PIANEZZI - LEUCHTEN GmbH

Industrieareal - Hasentalstr. 16

CH-8934 Knonau

Tel. +41 - (0)44 - 767 17 67

Fax +41 - (0)44 - 767 13 80

E-Mail: info@pianezzi-leuchten.ch

Farb-Bezeichnungen:

sz-si = schwarz/silberpatiniert (schmiedeisenfarbig)

ws = weiss

IP-Schutzgrade 1. Ziffer

0 ungeschützt

1 geschützt gegen feste Fremdkörper grösser als 50mm

2 geschützt gegen feste Fremdkörper grösser als 12mm

3 geschützt gegen feste Fremdkörper grösser als 2,5mm

4 geschützt gegen feste Fremdkörper grösser als 1mm

5 staubgeschützt

6 staubdicht

2. Ziffer

0 ungeschützt

1 geschützt gegen senkrecht fallendes Tropfwasser

2 geschützt gegen schräg (bis 15°) fallendes Tropfwasser

3 geschützt gegen Sprühwasser bis 60° gegen die Senkrechte

4 geschützt gegen Spritzwasser

5 geschützt gegen Strahlwasser

6 geschützt gegen starkes Strahlwasser

7 geschützt gegen zeitweiliges Untertauchen

8 geschützt gegen dauerndes Untertauchen



Wandleuchten
 Aluminium gebürstet
 IP 54

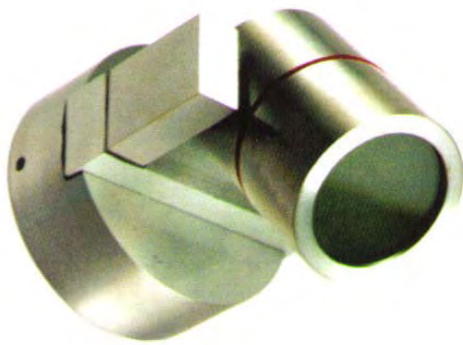

Art.-Nr.
D-502-651-93

inkl. Glühmittel
 2x GU10 /
 35Watt

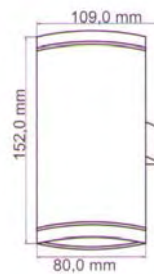
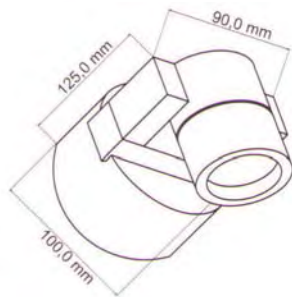

Art.-Nr.
D-502-654-93 (Abb. oben)

vertikal kippbar
 inkl. Glühmittel
 1x GU10 / 35Watt

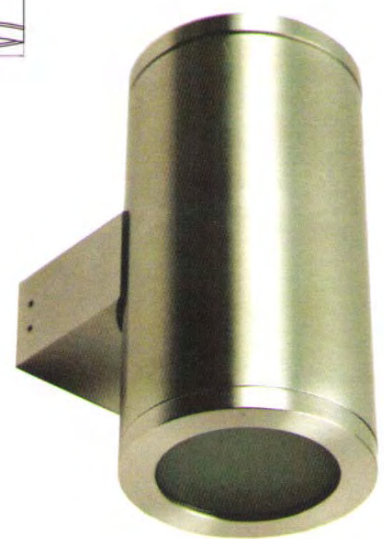

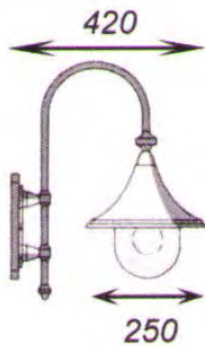

PA 8070

ALCOR

*PA 8070 / E
Eckmodell „an die Ecke“
o. Abbildung*

PA 8070/EA

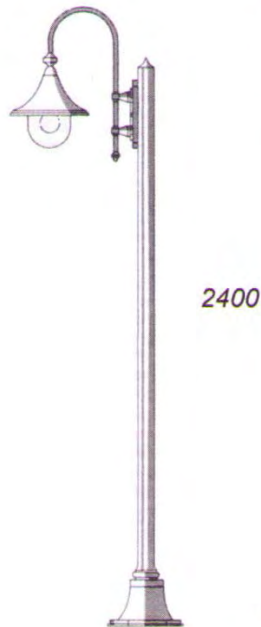
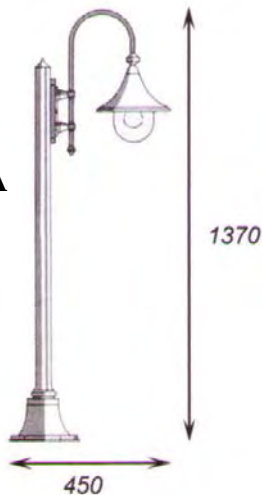

PA 8071

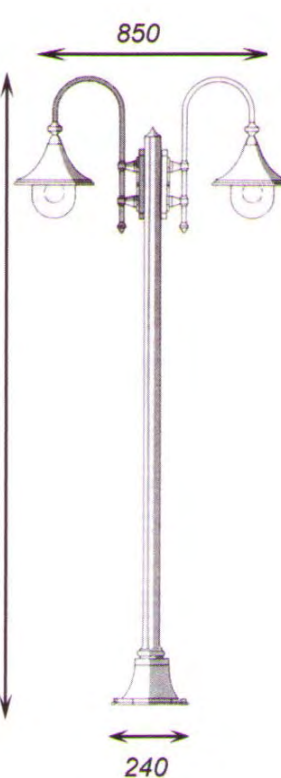

PA 8072

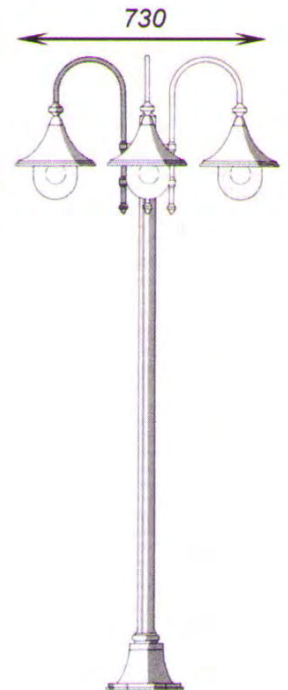

PA 8073

Technische Daten:

Aluminium Druckguss
witterungsbeständig
einbrennlackiert schwarz / silberpat.
(schmiedeeisenfarbig)
Glas klar polycarbonat
IP 43 E27
Klasse 1 – 230V 50Hz



● PIANEZZI – LEUCHTEN GmbH



ALCYONE

Technische Daten:

Aluminium Druckguss
 witterungsbeständig
 einbrennlackiert schwarz / silberpat.
(schmiedeisenfarbig)
 Glas rauch hell
 IP 43 E27
 Klasse 1 – 230V 50Hz

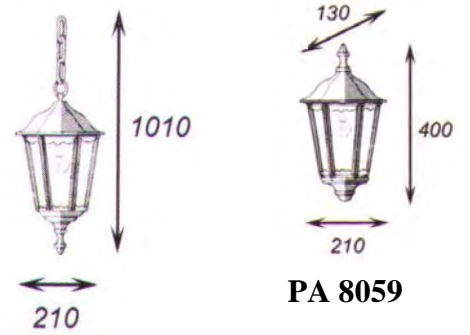

PA 4029 IP23

PA 8059

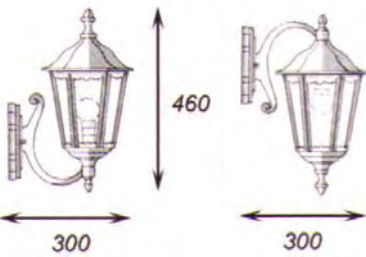

PA 8060

PA 8061

PA 8063 PA 8062
 Eckmodelle „an die Ecke“
 o. Abbildung

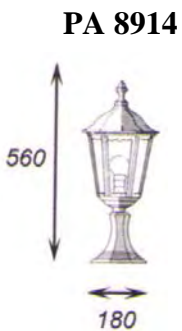

PA 8914

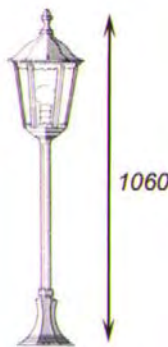

PA 8915

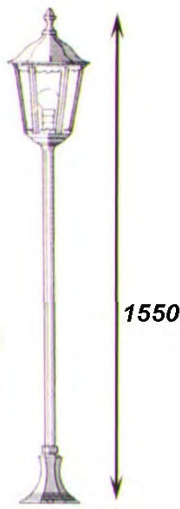

PA 8915/EA

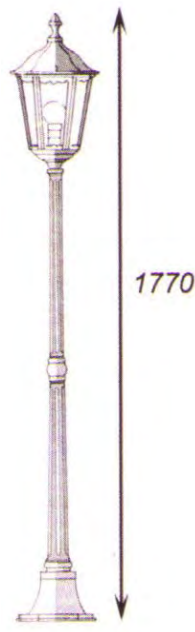

PA 8916

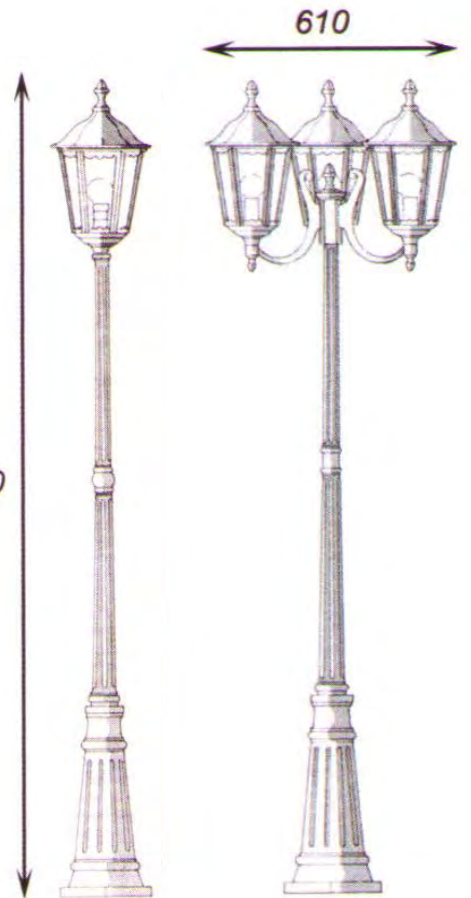

PA 8917/1

PA 8917/3
 PA 8917/2 (o. Abb.)



PA 8042

PA 8041

VEGA

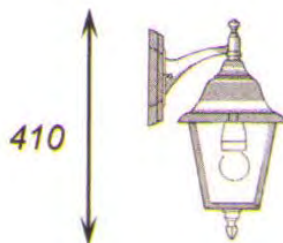
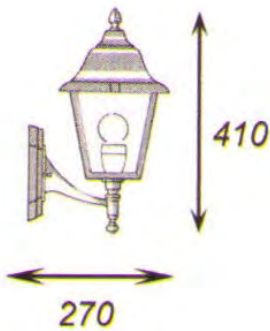

PA 8041 u. 8042
auch als Eckmodell möglich

PA 8913

PA 4021 IP 23

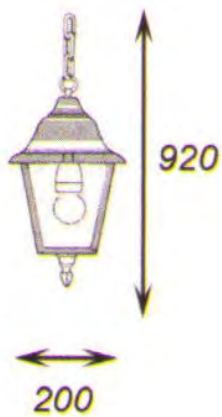

PA 8909

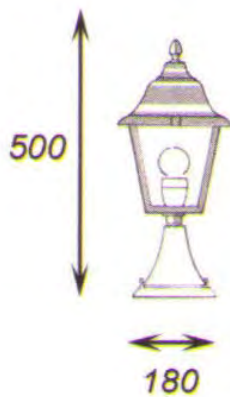

PA 8912

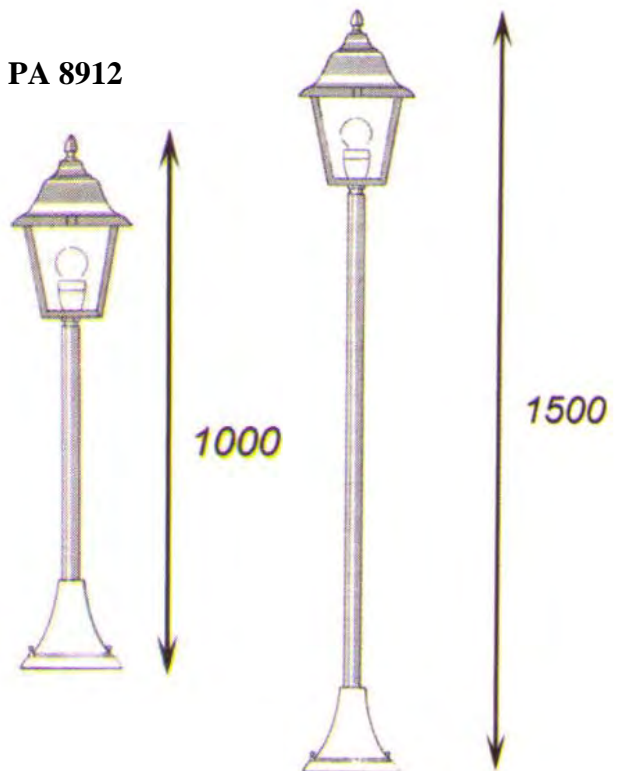

Technische Daten:

Aluminium Druckguss
witterungsbeständig
einbrennlackiert schwarz / silberpat.
(schmiedeeisenfarbig)
Glas rauch hell
IP 43 E27
Klasse 1 – 230V 50Hz



BOCCIA

PA 8003 mit Blasenglas

PA 8004 mit Opalglas

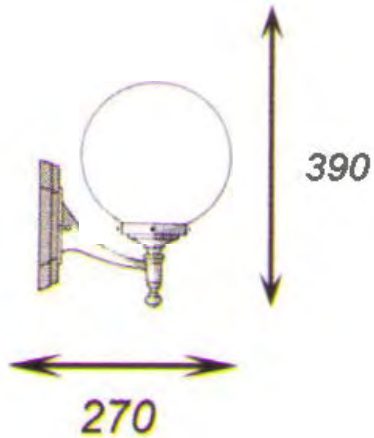

PA 8003/E u. PA 8004/E
auch „an die Ecke“ erhältlich
o. Abbildung

PA 8903 mit Blasenglas

PA 8904 mit Opalglas

PA 8901 mit Blasenglas

PA 8902 mit Opalglas

Technische Daten:

Aluminium Druckguss
witterungsbeständig
einbrennlackiert schwarz / silberpat.
(schmiedeisenfarbig)
Glas klar mit Blasen Ø 20cm
oder opal-glanz Ø 20cm
IP 43 E27
Klasse 1 – 230V 50Hz

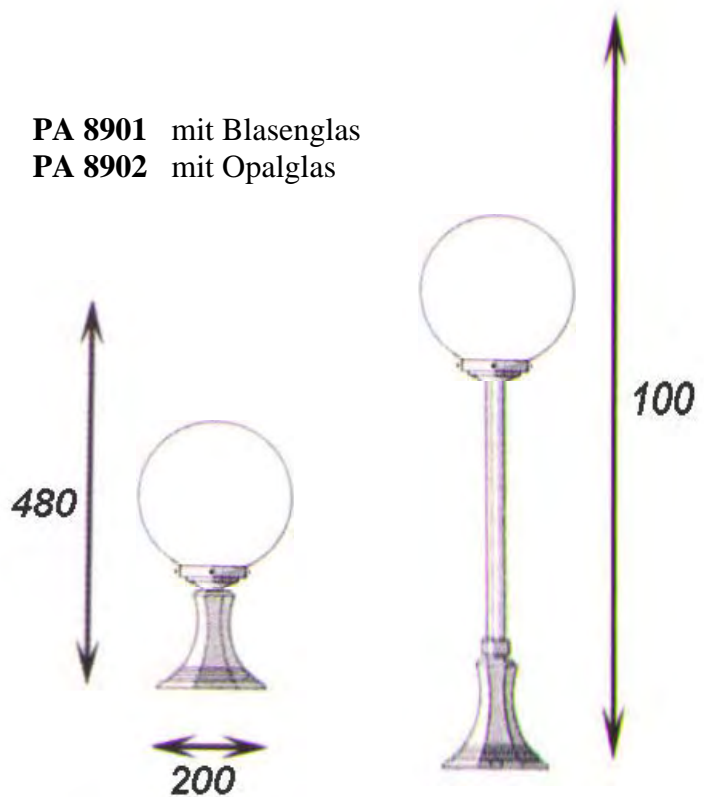

DENEBO



PA 022 / sz-si



PA 023 / sz-si

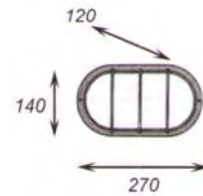

Technische Daten:

Aluminium Druckguss
einbrennlackiert
schwarz/silberpatiniert
(schmiedeeisenfarbig)
Glas weiss polycarbonat
IP 43 E27
Klasse 1 – 230V 50Hz



PA 023 / ws (nur auf Anfrage)